

# NEO-A 20/9500-2/ST6-E



## Beschreibung

- 48-V-Anbau-Stromschiene mit Datenbus (Länge: 2000 mm)
- Realisierung von Beleuchtungsaufgaben mit DALI-Technologie
- 4-Leiter-Schiene für zwei getrennte Versorgungen oder einen Kreislauf für die Versorgung und einen für den DATEN-BUS
- stranggepresstes Aluminiumprofil
- bauseitige Längen Anpassung durch problemloses Kürzen der Stromschiene (Schneidewerkzeug ST-ZCUT/S-9000/T-N erforderlich zum Kürzen der Kupferleiter)
- mit geeignetem Befestigungszubehör verwendbar für Decken- oder Pendelmontage (Belastungsdiagramm siehe Datenblatt)
- Nennstrom und Nennspannung: 15 A / 60 V DC
- 2 Kreise: 2 x (+/- 15 A / 0 - 60 V)
- 1 Kreis und Datenbus: +/- 15 A / 0 - 60 V und D+ / D-
- Systemkomponenten separat bestellen

## Standardoptionen



Farbe	Artikelnummer	EAN
weiß	664242	4043544733771
schwarz	664243	4043544733788

## Abmessungen / Gewichte

Länge	2000 mm
Breite	26 mm
Höhe	29 mm
Nettogewicht	1.92 kg
Bruttogewicht	2.02 kg

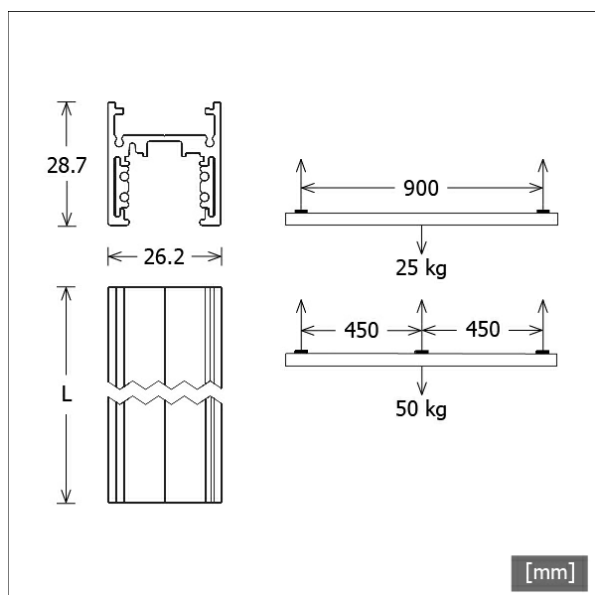

# NEO-A 20/9500-2/ST6-E

## Zubehör



**NEO-A CAP ESP/9504/ST6-F**  
Enddeckel für 48-V-Anbau-Stromschiene mit  
Einspeiseöffnung



**NEO-A CAP/9504/ST6**  
Enddeckel für 48-V-Anbau-Stromschiene



**NEO-A L/IN/9511-KI-E**  
L-Verbinder mit Polarität innen



**NEO-A L/OUT/9511-KE-E**  
L-Verbinder mit Polarität außen



**NEO-A L/S/S-9511/ST6**  
L-Verbinder mechanisch

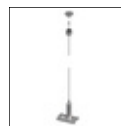

**NEO-A S/9500-KIT1-3/3000**  
Drahtseilabhängung (Länge: 3000 mm) +  
Befestigungsklammer



**NEO-A S/S-9500-114**  
Deckenhalter



**NEO-A S/S-9500/323-LA**  
Mechanischer Längsverbinder  
(außen)

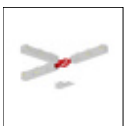

**NEO-A T/PE-IN-L/9515-K-E**  
T-Verbinder mit Polarität innen links

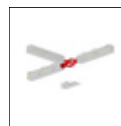

**NEO-A T/PE-IN-R/9516-K-E**  
T-Verbinder mit Polarität innen rechts

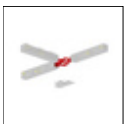

**NEO-A T/PE-OUT-L/9513-K-E**  
T-Verbinder mit Polarität außen links

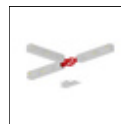

**NEO-A T/PE-OUT-R/9514-K-E**  
T-Verbinder mit Polarität außen rechts

# NEO-A 20/9500-2/ST6-E

## Zubehör



**NEO-A T/S/S-9513/P-ST6**  
T-Verbinder mechanisch

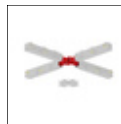

**NEO-A X/9517-K-E**  
X-Verbinder mit Polarität



**NEO-A X/S/S-9517/P-ST6**  
X-Verbinder mechanisch



**NEO-F/L/9501-S-KL-E**  
Endeinspeiser mit Polarität links



**NEO-F/R/9501-S-KR-E**  
Endeinspeiser mit Polarität rechts



**NEO-IE/9503-S-K-E**  
Elektrischer Längsverbinder



**NEO-ZLA/9519-166-M-K-E**  
Adaptergehäuse für Einzelstrahler



**NEO-ZOPC/S-RP-24-48V**  
Optokoppler



**NEO-ZPSA/9500/P-1000E-C1-N**  
Versorgung für 48-V-Stromschiene



**NEO-ZPSP/9500/P-1000E-SP-N**  
Versorgung für abgehängte 48-V-Stromschiene



**ST-ZCUT/S-9000/T-N**  
Schneidewerkzeug