

R58BPCRGB2

Opto-Sensor – Winkellichttaster

Farbmarkensensor

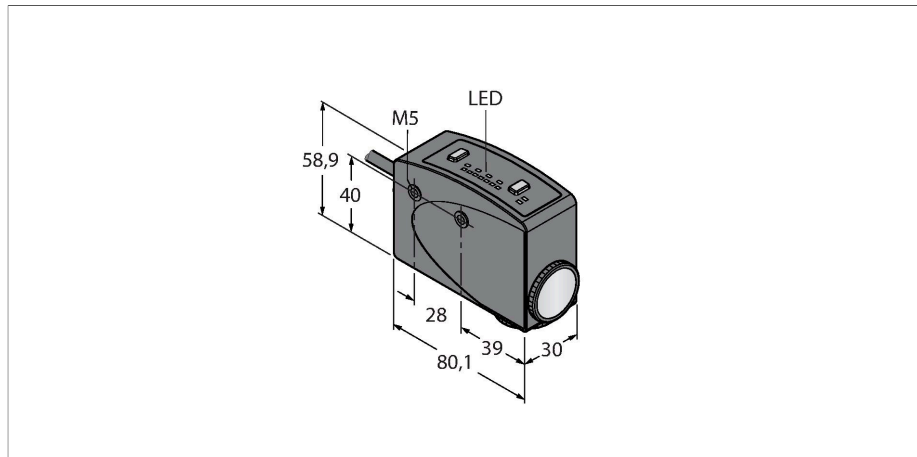

Merkmale

- Kabel, PVC, 2 m, 5-draht
- Schutzart IP67
- Programmierung über 2 Teachtaster
- Erkennt minimale Kontrastunterschiede
- 30 ms An- und Aussschaltverzögerung einstellbar
- Automatische Auswahl von Rot-, Grün- oder Blaulicht
- Orthogonales Erfassungsfeld relativ zur Gehäuse längsachse
- Optik um 90° versetzbar
- Betriebsspannung: 10...30 VDC
- PNP-Schaltausgang
- Schaltverhalten einstellbar (Schließer / Öffner)
- Teach-Eingang

Technische Daten

Typ	R58BPCRGB2
Ident-No.	3015654
Optische Daten	
Funktion	Kontrasttaster
Lichtart	RGB
Brennweite	10 mm
Reichweite	10 mm
Elektrische Daten	
Betriebsspannung	10...30 VDC
Restwelligkeit	< 10 % U _{ss}
DC Bemessungsbetriebsstrom	≤ 100 mA
Leerlaufstrom	≤ 75 mA
Kurzschlusschutz	ja
Verpolungsschutz	ja
Ausgangsfunktion	Schließer, PNP
Schaltfrequenz	10 kHz
Bereitschaftsverzug	≤ 1000 ms
Einstellmöglichkeit	Drucktaster Remote-Teach
Mechanische Daten	
Bauform	Quader, R58
Abmessungen	80.1 x 30 x 58.9 mm
Gehäusewerkstoff	Metall, Zinklegierung Druckguss, schwarz lackiert
Linse	Kunststoff, Acryl
Elektrischer Anschluss	Kabel, 2 m, PVC

Anschlussbild

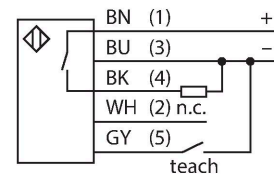

Funktionsprinzip

Der Farbmarkensensor unterscheidet alle gängigen Farbkontraste, die bei Produkt- und Materialregistrierungen vorkommen. Dazu wählt das Gerät automatisch eine aus den drei integrierten farbigen Sendeleuchten aus, um das größte Kontrastverhältnis zu erreichen. Die sehr kurze Ansprechzeit von 50 µs ist für Hochgeschwindigkeitsanwendungen bestens geeignet. Der Sensor kann entweder über seine Drucktaster oder extern über die Teachleitung (gy) auf Kontrastverhältnisse, Schaltverhalten und Zeitverzögerungen eingestellt werden. Außerdem kann das Gerät sowohl statisch zur Unterscheidung zwischen An-Zustand und Aus-Zustand vor Inbetriebnahme, als auch dynamisch während des Betriebes eingelernt werden.

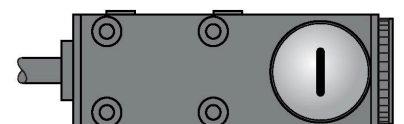

Technische Daten

Aderzahl	4
Aderquerschnitt	0.34 mm ²
Umgebungstemperatur	-10...+55 °C
Relative Luftfeuchtigkeit	0...90 %
Schutzart	IP67
Besondere Merkmale	halten/verzögern
Betriebsspannungsanzeige	LED, grün
Schaltzustandsanzeige	LED, gelb
Anzeige der Funktionsreserve	LED, rot
Tests/Zulassungen	
Zulassungen	CE

Montagezubehör

SMB55A

3053259

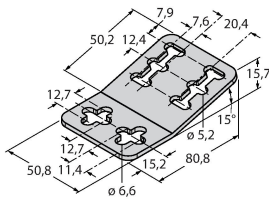

Montagewinkel, Edelstahl, für Bauformen R58A/R58E und QL56/QL51

SMB55RA

3053261

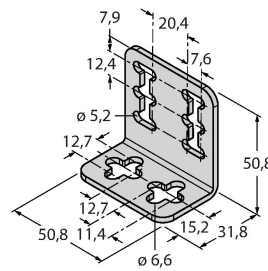

Montagewinkel, rechtwinklig, Edelstahl, für Bauformen R58A/R58E und QL56/QL51

SMB55F

3053260

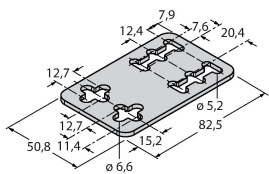

Montageplatte, Edelstahl, für Bauformen R58A/R58E und QL56/QL51

SMB55S

3053265

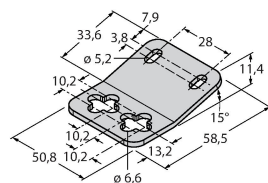

Montagewinkel, Edelstahl, für Bauformen R58A/R58E und QL56/QL51