

B-TL70DXN2-Q8

LED-Anzeige – Modulare Signalsäule

Basismodul mit integriertem Funkempfänger

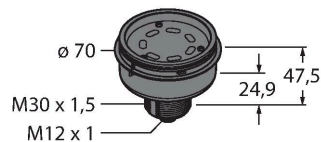

Technische Daten

| | |
|---------------------------------|------------------------------|
| Typ | B-TL70DXN2-Q8 |
| Ident-No. | 3094218 |
| Signal- und Anzeigedaten | |
| Einsatzzweck | LED Anzeigeleuchte |
| Funktion | Signalsäule |
| Dimmbar | Nein |
| Elektrische Daten | |
| Betriebsspannung | 12...30 VDC |
| Max. Stromaufnahme pro Farbe | 420 mA |
| Eingangstyp | PNP |
| Ansprechzeit typisch | < 180 ms |
| Mechanische Daten | |
| Kaskadierbar | Nein |
| Bauform | Glattrohr, TL70 |
| Abmessungen | Ø 70 x 47.5 mm |
| Gehäusewerkstoff | Kunststoff, PC, schwarz |
| Elektrischer Anschluss | Steckverbinder, M12 x 1, PVC |
| Aderzahl | 8 |
| Umgebungstemperatur | -40...+50 °C |
| Relative Luftfeuchtigkeit | 0...95 % |
| Schutzart | IP65 |
| Tests/Zulassungen | |
| Zulassungen | CE, UL listed |

Merkmale

- Schwarzes Kunststoffgehäuse
- Schutzart IP65
- Schutz gegen elektromagnetische und hochfrequente Störungen
- Stecker, M12 x 1, 8-polig
- Abschlusselement im Lieferumfang enthalten
- Betriebsspannung: 12...30 VDC
- Integriertes Funkmodul
- DX80 kompatibler Knoten
- Konfiguration über DIP-Schalter

Anschlussbild

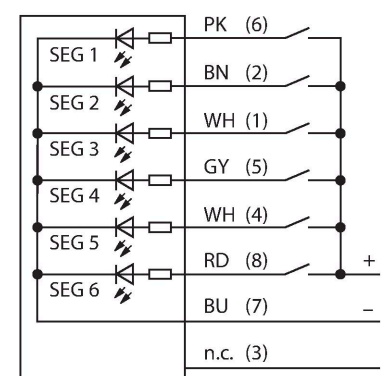

Funktionsprinzip

Diese modulare Multifunktionsanzeige bietet eine große Variantenvielfalt, sowie eine einfache Montage im robusten Design. Jede Signalsäule lässt sich aus bis zu fünf Farb-Elementen und wahlweise einem Signaltongebener zusammen bauen. Alle Segmente sind über DIP-Schalter konfigurierbar.

Es gibt die 5 Farben Blau(B), Grün(G), Rot(R), Gelb(Y) und Weiß(W), die in beliebiger Kombination verwendet werden können. Die Position der Segmente lässt sich nachträglich ändern, ebenso sind die Leuchten erweiterbar. Über das Basismodul wird der jeweilige Anschluss gewählt. Das Anschlussbild zeigt eine PNP-Anschlusskonfiguration.

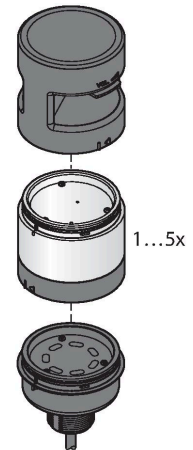





Anschlusszubehör

| Maßbild | Typ | Ident-No. | |
|---------|-------------|-----------|-----------------------------------------------------------------------------------------------------------------------|
| | RKC8T-2/TEL | 6625130 | Anschlussleitung, M12-Kupplung, gerade, 8-polig, Leitungslänge: 2 m, Mantelmaterial: PVC, schwarz; cULus-Zulassung |
| | WKC8T-2/TEL | 6625133 | Anschlussleitung, M12-Kupplung, gewinkelt, 8-polig, Leitungslänge: 2 m, Mantelmaterial: PVC, schwarz; cULus-Zulassung |

Funktionszubehör

| Maßbild | Typ | Ident-No. | |
|---------|-----------|-----------|-------------------------------|
| | SG-TL70-G | 3092211 | TL70 Farbsegment, Farbe: Grün |
| | SG-TL70-Y | 3092212 | TL70 Farbsegment, Farbe: Gelb |

| Maßbild | Typ | Ident-No. | |
|-----------------------------------------------------------------------------------|-----------|-----------|-------------------------------|
|  | SG-TL70-R | 3092213 | TL70 Farbsegment, Farbe: Rot |
|  | SG-TL70-B | 3092214 | TL70 Farbsegment, Farbe: Blau |
|  | SG-TL70-W | 3092215 | TL70 Farbsegment, Farbe: Weiß |
|  | SG-TL70-A | 3092221 | TL70 Audiosegment, schwarz |