

LK-L 070.11840.2245.U19/DALI



Beschreibung

- Lichteinsatz mit integrierten LED-Lichtstreifen für 360° blendfreie Arbeitsplatzbeleuchtung (UGR < 19)
- Reflektor aus verkehrsweiß lackiertem Aluminiumblech
- Entblendungskollimatoren aus Polycarbonat
- keine UV- und Wärmestrahlung
- nahezu alle Lichtbandlängen realisierbar
- inklusive Leitung-Set (5-polig)
- PMMA-Mattfolie für gleichmäßige Lichtverteilung
- werkzeugloses Einrasten in Lichtkanal-Profil über Einbaufedern
- 5-polige Anschlussklemme, konfektioniert für Durchgangsverdrahtung
- Betriebsgerät (LED-Konverter DALI, dimmbar) integriert

Hinweise

Verwendung nur in Verbindung mit prismatischen Abdeckungen. Die thermische Längenausdehnung des Aluminiumprofils beträgt bei $\Delta T = 10$ Kelvin 0.3 mm pro Meter.

Standardoptionen



Farbe	Artikelnummer	EAN
	668342	4043544800046

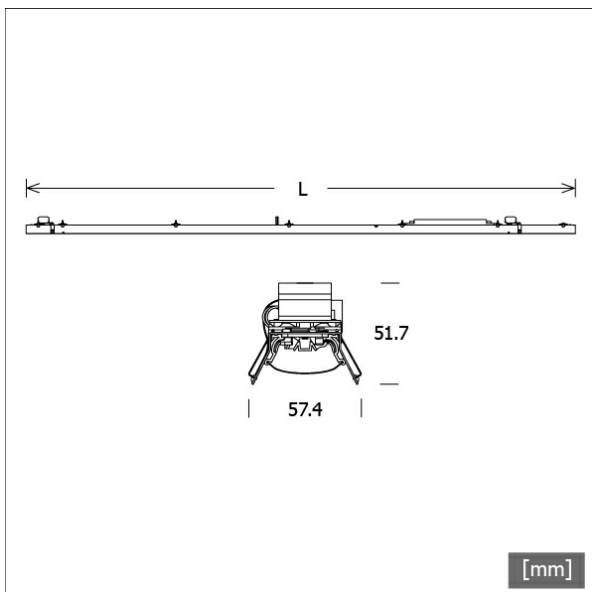

Lichttechnik / Normen

Leuchtmittel	LED linear / CRI 80 / 4000 K
Lebensdauer	L90 B50 50.000 h L80 B50 100.000 h L80 B20 50.000 h
Systemleistung	38.0 W
Leuchten-Lichtstrom	5590 lm
Systemeffizienz	148.67 lm/W
Moduleffizienz	205.00 lm/W
UGR Klasse	≤19
Versorgungsspannung	220 - 240 V / 50 - 60 Hz
Schutzklasse	I

Abmessungen / Gewichte

Länge	2245 mm
Breite	57 mm
Höhe	52 mm
Nettogewicht	2.90 kg
Bruttogewicht	3.05 kg



LK-L 070.11840.2245.U19/DALI

LK-L 070.11840.2245.U19/DALI

Lichtkanal 070 | Light-Insert (APB, 1xLED 38W 840/4000K 5590lm)

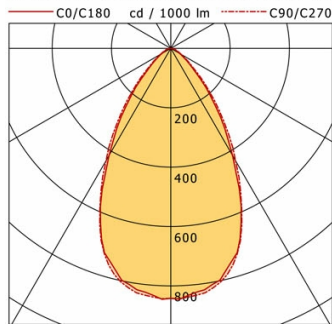

	C0	C90	C180	C270
0°	842	842	842	842
15°	757	774	757	774
30°	417	437	417	437
45°	130	152	130	152
60°	35	41	35	41
75°	15	16	15	16
90°	0	0	0	0

cd / 1000 lm

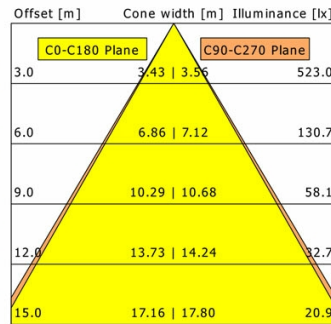

η	LED
Efficiency	147 lm/W
Direct/Indirect	↓ 100% / ↑ 0%
System Power	38 W
UGR	X=4H, Y=8H
Reflection factors	70/50/20
UGR C0/C180	17.4
UGR C90/C270	17.9
CIE Flux Codes	79 95 99 100 100
Ra/CRI	>80

LTS