



WLA16P-39722100ZZZ

W16

KLEIN-LICHTSCHRANKEN

SICK
Sensor Intelligence.



Abbildung kann abweichen



Bestellinformationen

Typ	Artikelnr.
WLA16P-39722100ZZZ	1222789

Weitere Geräteausführungen und Zubehör → www.sick.com/W16

Technische Daten im Detail

Merkmale

Sensor-/ Detektionsprinzip	Reflexions-Lichtschanke, Autokollimation
Abmessungen (B x H x T)	20 mm x 55,7 mm x 42 mm
Gehäuseform (Lichtaustritt)	Quaderförmig
Schaltabstand max.	0 m ... 10 m ¹⁾
Lichtart	Sichtbares Rotlicht
Lichtsender	PinPoint-LED ²⁾
Lichtfleckgröße (Entfernung)	Ø 80 mm (5 m)
Wellenlänge	635 nm
Einstellung	
	Leitung/Pin Zur Aktivierung des Testeinganges
Anzeige	
	LED blau BluePilot: Ausrichthilfe
	LED grün Betriebsanzeige Statisch an: Power on
	LED gelb Status Lichtempfang Statisch an: Objekt nicht anwesend Statisch aus: Objekt anwesend Blinkend: Unterschreitung der Funktionsreserve 1,5
Spezielle Anwendungen	Erkennung folienumwickelter Objekte

¹⁾ Reflektor PL80A.

²⁾ Mittlere Lebensdauer: 100.000 h bei T_U = +25 °C.

Mechanik/Elektrik

Versorgungsspannung	10 V DC ... 30 V DC ¹⁾
Restwelligkeit	< 5 V _{ss}
Stromaufnahme	30 mA ²⁾ 50 mA ³⁾
Schaltausgang	Gegentakt: PNP/NPN
Schaltfunktion	Werkseinstellung: Pin 5/weiss: NPN Öffner (hellschaltend), PNP Schließer (dunkelschaltend), Pin 6/grau: Testeingang nach 0 V, Pin 4/schwarz: NPN Schließer (dunkelschaltend), PNP Öffner (hellschaltend)
Schaltart	Hell-/dunkelschaltend
Signalspannung PNP HIGH/LOW	Ca. U _V - 2,5 V / 0 V
Signalspannung NPN HIGH/LOW	Ca. U _v / < 2,5 V
Ausgangsstrom I_{max.}	≤ 100 mA
Ansprechzeit	≤ 500 μs ⁴⁾
Schaltfrequenz	1.000 Hz ⁵⁾
Anschlussart	Leitung mit Stecker Q6, 6-polig, DC-kodiert, 270 mm ⁶⁾
Leitungsmaterial	PVC
Schutzschaltungen	A ⁷⁾ B ⁸⁾ C ⁹⁾ D ¹⁰⁾
Schutzklasse	III
Gewicht	70 g
Polfilter	✓
Gehäusematerial	Kunststoff, VISTAL®
Werkstoff, Optik	Kunststoff, PMMA
Schutzart	IP65 (nach EN 60529)
Testeingang Sender aus	Test nach 0 V
Umgebungstemperatur Betrieb	-40 °C ... +60 °C
Umgebungstemperatur Lager	-40 °C ... +75 °C
UL-File-Nr.	NRKH.E181493 & NRKH7.E181493

¹⁾ Grenzwerte.

²⁾ 16 V DC ... 30 V DC, ohne Last.

³⁾ 10 V DC ... 16 V DC, ohne Last.

⁴⁾ Signallaufzeit bei ohmscher Last im Schaltmodus.

⁵⁾ Bei Hell-Dunkel-Verhältnis 1:1 im Schaltmodus.

⁶⁾ Unter 0 °C Leitung nicht verformen.

⁷⁾ A = U_V-Anschlüsse verpolsicher.

⁸⁾ B = Ein- und Ausgänge verpolsicher.

⁹⁾ C = Störpulsunterdrückung.

¹⁰⁾ D = Ausgänge überstrom- und kurzschlussfest.

Sicherheitstechnische Kenngrößen

MTTF_D	690 Jahre
DC_{avg}	0 %

Klassifikationen

ECl@ss 5.0	27270902
ECl@ss 5.1.4	27270902
ECl@ss 6.0	27270902
ECl@ss 6.2	27270902
ECl@ss 7.0	27270902
ECl@ss 8.0	27270902
ECl@ss 8.1	27270902
ECl@ss 9.0	27270902
ECl@ss 10.0	27270902
ECl@ss 11.0	27270902
ETIM 5.0	EC002717
ETIM 6.0	EC002717
ETIM 7.0	EC002717
ETIM 8.0	EC002717
UNSPSC 16.0901	39121528

Anschlussschema

Cd-178

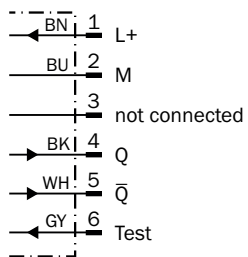

Kennlinie

Reflexionsfolie

Funktionsreserve

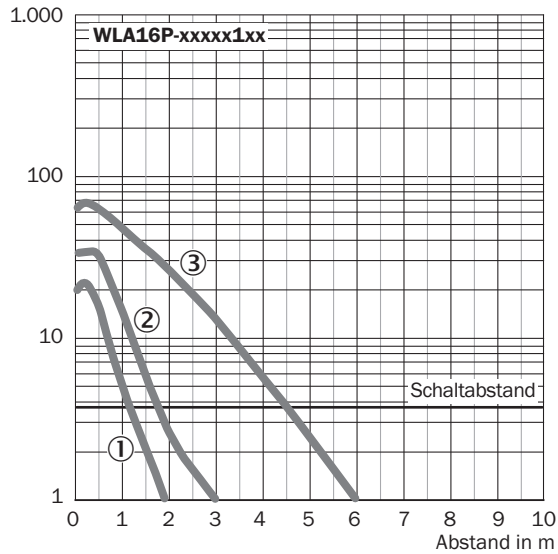

- ① Reflexionsfolie REF-DG (50 x 50 mm)
- ② Reflexionsfolie REF-IRF-56 (50 x 50 mm)
- ③ Reflexionsfolie REF-AC1000 (50 x 50 mm)

Standardreflektoren

Funktionsreserve

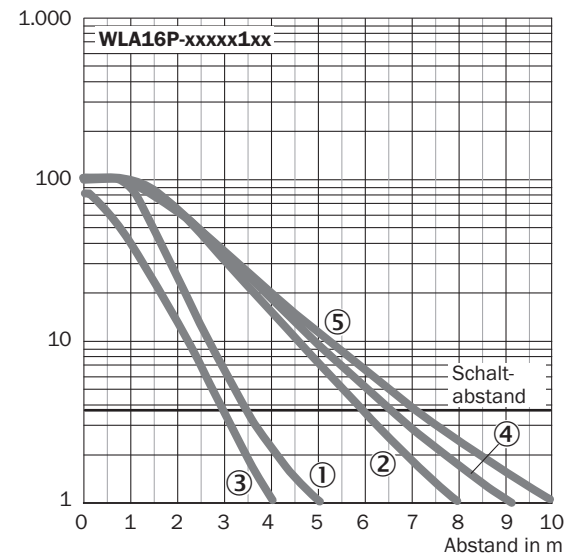

- ① Reflektor PL22
- ② Reflektor P250, PL30A
- ③ Reflektor PL20A
- ④ Reflektor PL40A
- ⑤ Reflektor PL80A, C110A

Feintripelreflektoren

Funktionsreserve

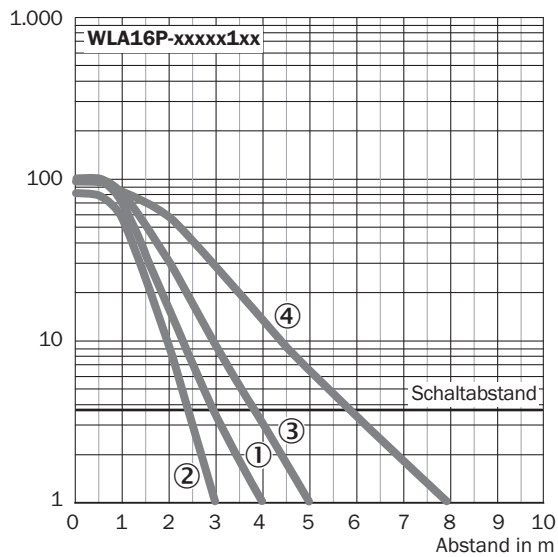

- ① Reflektor PL10FH-1
- ② Reflektor PL10F
- ③ Reflektor PL20F
- ④ Reflektor P250F

Chemikalienbeständige Reflektoren

Funktionsreserve

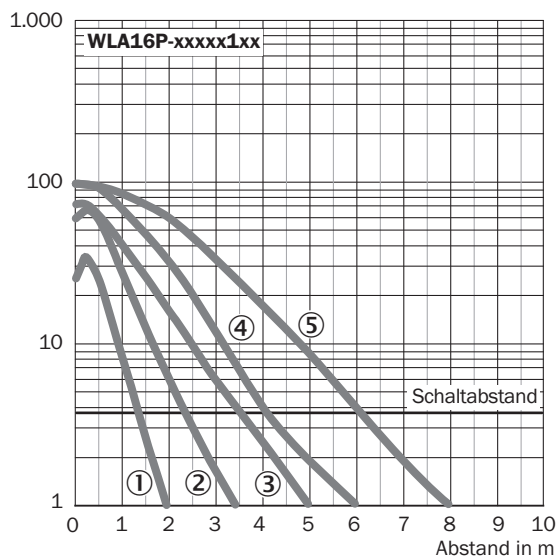

- ① Reflektor PL10F CHEM
- ② Reflektor PL20 CHEM
- ③ Reflektor P250 CHEM
- ④ Reflektor P250H
- ⑤ Reflektor PL40A Antifog

Lichtfleckgröße

WLA16P-xxxx1xx

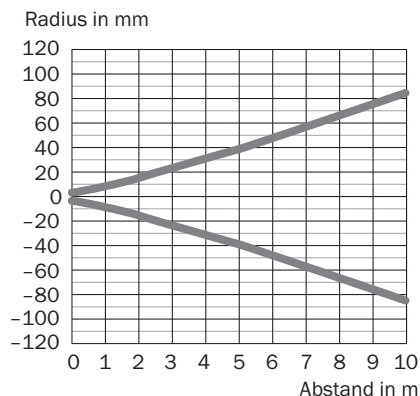

Schaltabstand-Diagramm

Reflexionsfolie

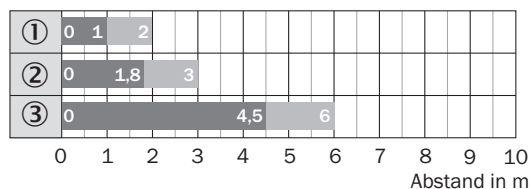

■ Schaltabstand ■ typ. max. Schaltabstand

WLA16P-xxxx1xx

- ① Reflexionsfolie REF-DG (50 x 50 mm)
- ② Reflexionsfolie REF-IRF-56 (50 x 50 mm)
- ③ Reflexionsfolie REF-AC1000 (50 x 50 mm)

Standardreflektoren

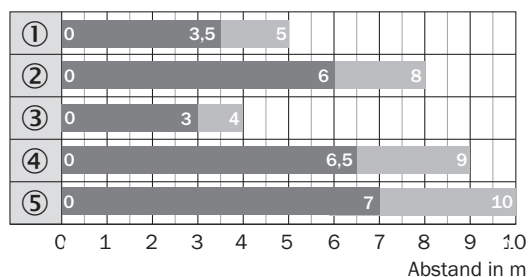

■ Schaltabstand ■ typ. max. Schaltabstand

WLA16P-xxxx1xx

- ① Reflektor PL22
- ② Reflektor P250, PL30A
- ③ Reflektor PL20A
- ④ Reflektor PL40A
- ⑤ Reflektor PL80A, C110A

Chemikalienbeständige Reflektoren

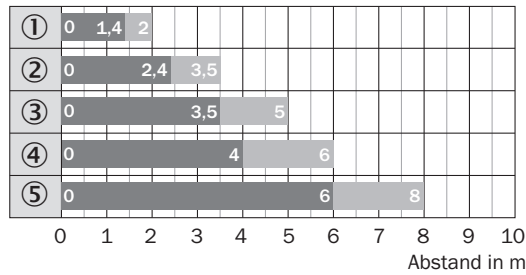

■ Schaltabstand ■ typ. max. Schaltabstand

WLA16P-xxxxx1xx

- ① Reflektor PL10F CHEM
- ② Reflektor PL20 CHEM
- ③ Reflektor P250 CHEM
- ④ Reflektor P250H
- ⑤ Reflektor PL40A Antifog

Feintripelreflektoren

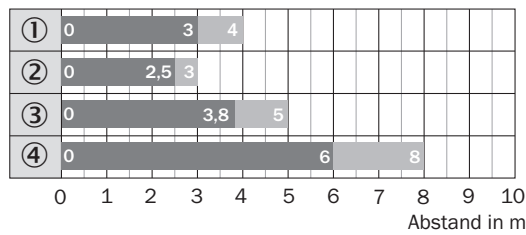

■ Schaltabstand ■ typ. max. Schaltabstand

WLA16P-xxxxx1xx

- ① Reflektor PL10FH-1
- ② Reflektor PL10F
- ③ Reflektor PL20F
- ④ Reflektor P250F

Funktionen

Bedienhinweis

BluePilot: blaue Anzeige-LEDs mit zweifachem Nutzen

<p>Einfache und schnelle Ausrichtung des Sensors mit Hilfe der LED-Anzeige</p> <p>Alle blauen LEDs an - optimal ausgerichtet - höchstmögliche Funktionsreserve</p>	<p>Ausrichtung Reflexions-Lichtschränke WLA</p>
<p>Wartungshinweis</p> <p>Eine Reduzierung der Sensorverfügbarkeit wird durch den Rückgang der blauen LEDs angezeigt.</p> <p>Mögliche Ursachen: a) ungenügende Ausrichtung b) Verschmutzung der optischen Flächen c) Partikel im Lichtstrahl</p>	

Bedienhinweis

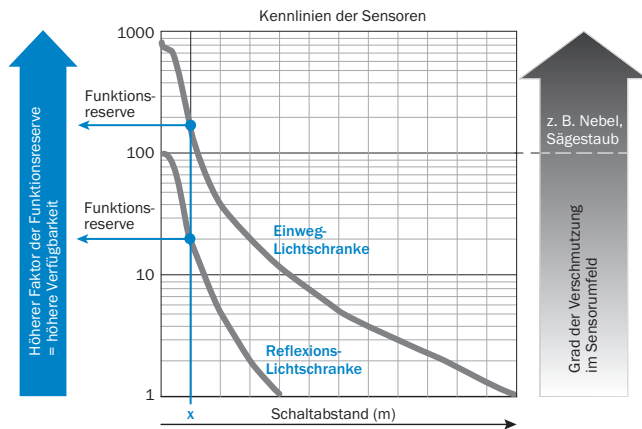

Bei einem Schaltabstand von „x“ haben die Reflexions- und Einweg-Lichtschränke unterschiedliche Funktionsreserven (siehe blauer Pfeil). Je höher der Faktor der Funktionsreserve ist, desto besser kann der Sensor die Verschmutzung in der Luft bzw. im Lichtstrahl und auf den optischen Flächen (Frontscheibe, Reflektor) kompensieren, d. h. der Sensor hat die höchstmögliche Verfügbarkeit, ansonsten schaltet der Sensor durch die Verschmutzung, obwohl kein Objekt im Strahlengang ist.

Einstellmöglichkeiten

Anzeige- und Einstellelemente

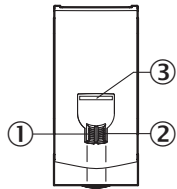

- ① Anzeige-LED grün
- ② Anzeige-LED gelb
- ③ LED blau

Maßzeichnung (Maße in mm)



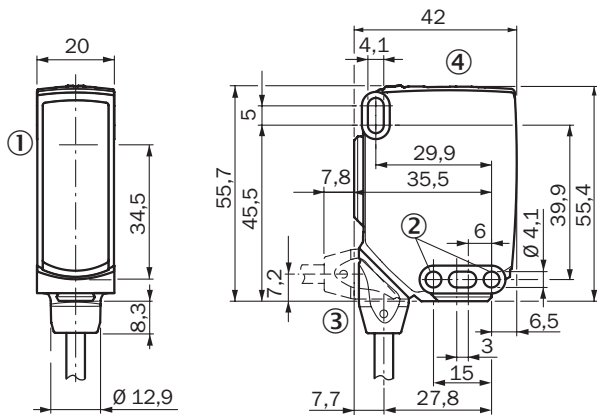

WLA16, Leitung



- ① Mitte Optikachse
- ② Befestigungsbohrung, \varnothing 4,1 mm
- ③ Anschluss
- ④ Anzeige- und Einstellelemente

Empfohlenes Zubehör

Weitere Geräteausführungen und Zubehör → www.sick.com/W16

	Kurzbeschreibung	Typ	Artikelnr.
Universal-Klemmsysteme			
	Platte N02 für Universalklemmhalter, Stahl, verzinkt (Platte), Zinkdruckguss (Klemmhalter), Universalklemmhalter (5322626), Befestigungsmaterial	BEF-KHS-N02	2051608
Befestigungswinkel und -platten			
	Adapter zur Montage von W16-Sensoren in vorhandene W14-2/W18-3 Installationen oder L25-Sensoren in vorhandene L28-Installationen, Kunststoff, inklusive Befestigungsschrauben	BEF-AP-W16	2095677
	Universal-Befestigungswinkel für Reflektoren, Stahl, verzinkt	BEF-WN-REFX	2064574
Reflektoren			
	Rechteckig, anschraubbar, 84 mm x 84 mm, PMMA/ABS, anschraubbar, 2 Loch Befestigung	PL80A	1003865
Steckverbinder und Leitungen			
	Kopf A: Dose, 6-polig, gewinkelt, DC-kodiert Kopf B: offenes Leitungsende Leitung: Sensor-/Aktor-Leitung, PVC, ungeschirmt, 2 m	DOL-1306-W02M	6030217

SICK AUF EINEN BLICK

SICK ist einer der führenden Hersteller von intelligenten Sensoren und Sensorlösungen für industrielle Anwendungen. Ein einzigartiges Produkt- und Dienstleistungsspektrum schafft die perfekte Basis für sicheres und effizientes Steuern von Prozessen, für den Schutz von Menschen vor Unfällen und für die Vermeidung von Umweltschäden.

Wir verfügen über umfassende Erfahrung in vielfältigen Branchen und kennen ihre Prozesse und Anforderungen. So können wir mit intelligenten Sensoren genau das liefern, was unsere Kunden brauchen. In Applikationszentren in Europa, Asien und Nordamerika werden Systemlösungen kundenspezifisch getestet und optimiert. Das alles macht uns zu einem zuverlässigen Lieferanten und Entwicklungspartner.

Umfassende Dienstleistungen runden unser Angebot ab: SICK LifeTime Services unterstützen während des gesamten Maschinenlebenszyklus und sorgen für Sicherheit und Produktivität.

Das ist für uns „Sensor Intelligence.“

WELTWEIT IN IHRER NÄHE:

Ansprechpartner und weitere Standorte → www.sick.com