

**Zubehör
Klemmstück
für Profilzylinder
KLQ1**

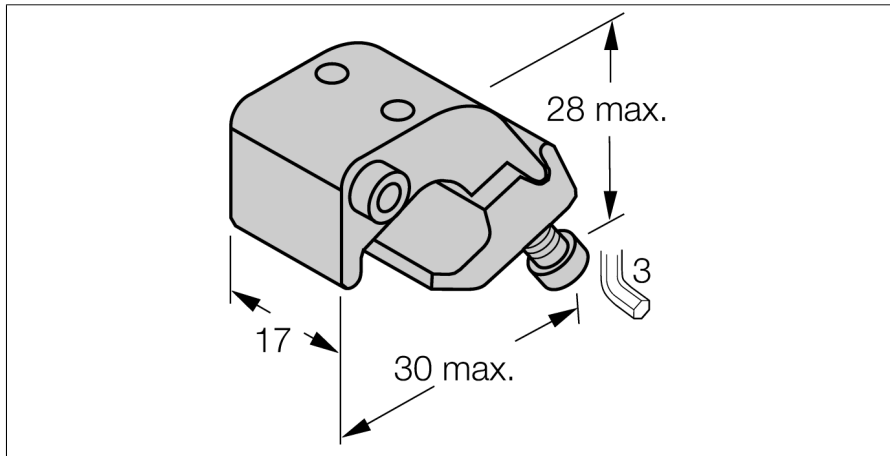

- Montage auf Profilzylindern
- Zylinderdurchmesser: 32...50 mm
- Werkstoff: Aluminium

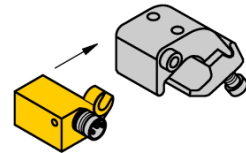
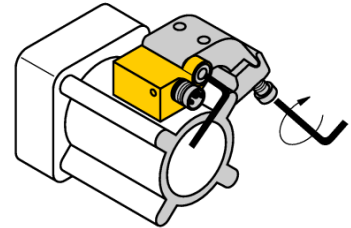

Typenbezeichnung	KLQ1
Ident-Nr.	6971901
Bauform	Zubehör, QST
Abmessungen	30 x 28 x 17 mm
Gehäusewerkstoff	Metall, AL, eloxiert
Klemmstück passend zu Zylinderdurchmesser	32...50 mm
Klemmbreite min	8 mm
Klemmbreite max	14 mm