

10/10/2023 kgoewe01

Magnetfeldsensor – für Pneumatikzylinder (magnetfeldfest)

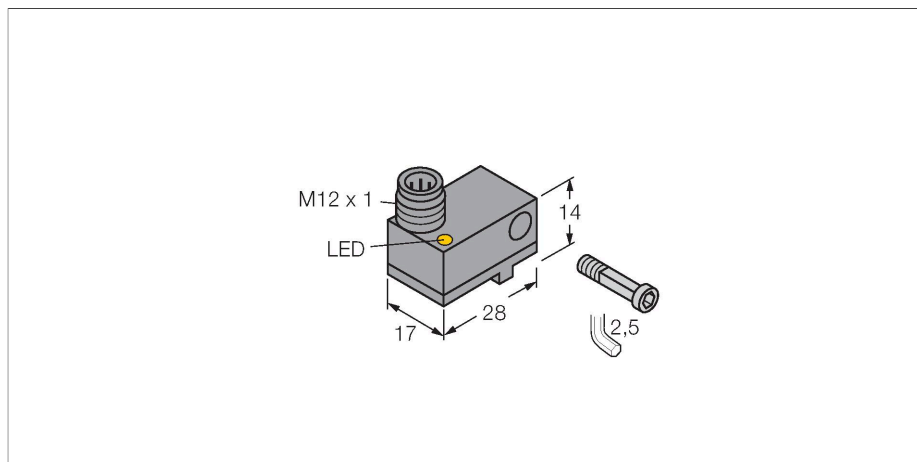

Merkmale

- Kunststoff, PA12-GF30
- magnet-induktiver Sensor
- Schweißfest gegen Wechselfelder von 50... 60 Hz
- DC 3-Draht, 10...30 VDC
- Schließer, NPN-Ausgang
- Steckverbinder, M12 x 1

Anschlussbild

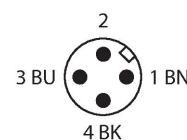
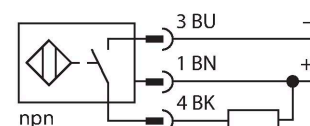



Funktionsprinzip

Magnetfeld-Sensoren werden durch Magnetfelder betätigt und insbesondere zur Erfassung der Kolbenposition in Pneumatikzylindern eingesetzt. Da Magnetfelder nichtmagnetisierbare Metalle durchdringen können, ist es möglich, mit dem Sensor einen am Kolben angebrachten Dauermagneten durch die Aluminium-Zylinderwand hindurch zu detektieren. Schweißfeste permaprox Sensoren "frieren" den Schaltzustand ein, wenn ein magnetisches Wechselfeld (50... 60 Hz) detektieren. Auf diese Weise sind Fehlschaltungen während des Schweißvorganges ausgeschlossen. Nach dem Verschwinden des Feldes arbeiten die Sensoren problemlos weiter.







Technische Daten

Typ	10/10/2023 kgoewe01
Ident-No.	4685501
Sonderausführung	S34 entspricht: magnetfeldfest
Allgemeine Daten	
Überfahrgeschwindigkeit	≤ 1 m/s
Wiederholgenauigkeit	≤ ± 0.1 mm
Temperaturdrift	≤ 0.1 mm
Hysterese	≤ 1 mm
Elektrische Daten	
Betriebsspannung	10...30 VDC
Restwelligkeit	≤ 10 % U _{ss}
DC Bemessungsbetriebsstrom	≤ 200 mA
Leerlaufstrom	15 mA
Reststrom	≤ 0.1 mA
Isolationsprüfspannung	≤ 0.5 kV
Kurzschlusschutz	ja / taktend
Spannungsfall bei I ₀	≤ 1.8 V
Drahtbruchsicherheit / Verpolungsschutz	ja / vollständig
Ausgangsfunktion	Dreidraht, Schließer, NPN
Schaltfrequenz	0.015 kHz
Mechanische Daten	
Bauform	Quader, NST
Abmessungen	28 x 17 x 14 mm
Gehäusewerkstoff	Kunststoff, PA12-GF30
Material aktive Fläche	Kunststoff, PA12-GF30
Elektrischer Anschluss	Steckverbinder, M12 x 1

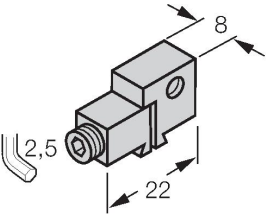
Technische Daten

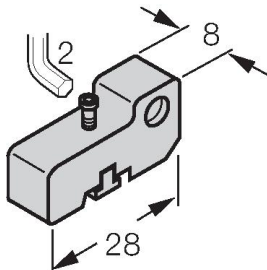
Umgebungsbedingungen	
Umgebungstemperatur	-25...+70 °C
Vibrationsfestigkeit	55 Hz (1 mm)
Schockfestigkeit	30 g (11 ms)
Schutzart	IP67
MTTF	2283 Jahre nach SN 29500 (Ed. 99) 40 °C
Montage auf folgende Profile	
Zylinderbauform	  ###
Schaltzustandsanzeige	LED, gelb
Im Lieferumfang enthalten	1 x Schraube M3x20, 1 x Zugbolzen, 1 x Federring

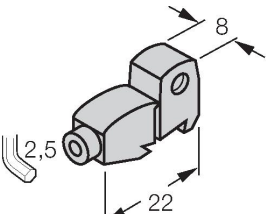
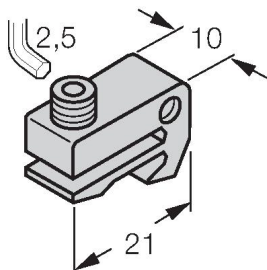
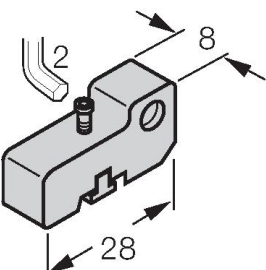
Montagezubehör

<p>KLN3</p> 	<p>6970504</p> <p>Klemmstück zur Montage von Magnetfeldsensoren auf  Schwalbenschwanznutzylindern oder  T-Nut-Zylindern; Klemmbreite 5,2...13,5 mm; Werkstoff: Aluminium eloxiert</p>	<p>KLN-SMC</p> 	<p>6970503</p> <p>Klemmstück zur Montage von Magnetfeldsensoren auf  SMC-Zylindern; Klemmbreite 4 mm; Werkstoff: Aluminium eloxiert</p>
<p>KLF1</p> 	<p>6970401</p> <p>Klemmstück zur Montage von Magnetfeldsensoren auf # Profizylindern mit außenliegender Schwalbenschwanzführung; für alle Zylinderdurchmesser, Werkstoff: Aluminium eloxiert</p>	<p>KLF2</p> 	<p>6970402</p> <p>Klemmstück zur Montage von Magnetfeldsensoren auf # Profizylindern (IMI Norgren); Zylinderdurchmesser: 32...100 mm, Werkstoff: Aluminium eloxiert</p>
<p>SMC-325</p> 	<p>A3106</p> <p>Klemmstück zur Montage von Magnetfeldsensoren auf  SMC-Zylindern; Klemmbreite 4 mm; Werkstoff: Aluminium eloxiert</p>		