

Technisches Datenblatt

Trägerklammer, mit Rohraufnahme unten

Artikelnummer: 1488633



Trägerklammer zum Montieren von Rohren. Geschlossene Rohraufnahme unten. Befestigung an Stahlträgern durch Aufschlagen.

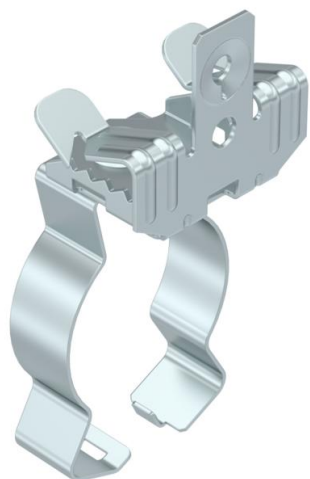

St Stahl

ZL Zinklamelle

Stammdaten

Artikelnummer	1488633
Typ	SCVPC 7-13 D40
Bezeichnung 1	Trägerklammer
Bezeichnung 2	mit Rohraufnahme unten 36-40mm
Hersteller	OBO
Dimension	7-13mm
Werkstoff	Stahl
Oberfläche	Zinklamelle
Oberflächennorm	
Kleinste VK-Einheit	50
Mengeneinheit	Stück
Gewicht	5,8 kg
Gewichtseinheit	kg/100 St.

Technisches Datenblatt

Trägerklammer, mit Rohraufnahme unten

Artikelnummer: 1488633



Abmessungen

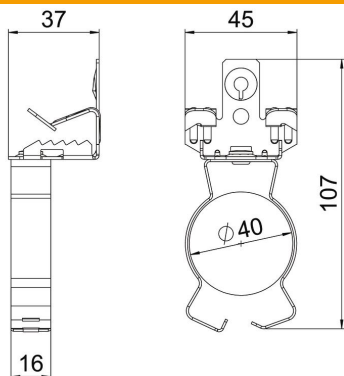

Länge	110 mm
Breite	45 mm
Höhe	37 mm
Maß L	107 mm

Technische Daten

Anschlussart/-bauteil	Rohr/Kabel
Befestigungsart	klemmen
Bruchlast	0,45 kN
Flanschdicke F max.	13 mm
Flanschdicke F min.	7 mm
Rohr-/Kabeldurchmesser max.	40 mm
Rohr-/Kabeldurchmesser min.	36 mm
Scharnier justierbar	nein
Scharnierend	nein